

Bedienungsanweisung Navodila za uporabo

336LiC



Lesen Sie die Bedienungsanweisung sorgfältig durch und machen Sie sich mit dem Inhalt vertraut, bevor Sie das Gerät benutzen.

Natanāno preberite navodila za uporabo in se prepriāajte, da ste jih razumeli, predno zaānete z uporabo stroja.

DE (2-25)
SI (26-48)

SYMBOLERKLÄRUNG

Symbole am Gerät:

Übersetzung der originalen schwedischen Bedienungsanleitung.

WARNUNG! Trimmer können gefährlich sein! Durch nachlässige oder falsche Handhabung können schwere Verletzungen oder tödliche Unfälle von Anwendern oder anderen Personen verursacht werden. Es ist überaus wichtig, dass Sie den Inhalt der Bedienungsanleitung lesen und verstehen. Lesen Sie die Bedienungsanleitung sorgfältig durch und machen Sie sich mit dem Inhalt vertraut, bevor Sie das Gerät benutzen.



Benutzen Sie immer:

- Einen zugelassenen Gehörschutz
- Zugelassener Augenschutz



Max. Drehzahl der Abtriebswelle, U/ min



Dieses Produkt stimmt mit den geltenden CE-Richtlinien überein.



Der Anwender des Geräts hat darauf zu achten, dass während der Arbeit keine Menschen oder Tiere näher als 15 m herankommen.



Stets zugelassene Schutzhandschuhe tragen.



Rutschfeste und stabile Stiefel tragen.



Das Symbol auf dem Produkt oder der Verpackung gibt an, dass dieses Produkt nicht im Hausmüll entsorgt werden darf. Dieses Produkt muss in einer angemessenen Verwertungsanlage entsorgt werden. (nur für Europa)



Warnung vor hochgeschleuderten und abprallenden Gegenständen.



Nur für nichtmetallische, flexible Schneidausrüstungen bestimmt, d. h. für Trimmerköpfe mit Trimmerfäden.



Pfeile, die die Grenzen für die Platzierung des Handgriffhalters markieren.



Gleichstrom.

Umweltbelastende Geräuschemissionen gemäß der Richtlinie der Europäischen Gemeinschaft. Die Emission des Gerätes ist im Kapitel Technische Daten und auf dem Geräteschild angegeben.



Symbole auf dem Akku und/oder auf dem Ladegerät:

Dieses Produkt muss in einer angemessenen Verwertungsanlage entsorgt werden. (nur für Europa)



Störungsfreier Transformator



Ladegerät nur in Innenräumen verwenden und lagern.



Doppelt isoliert



Sonstige Symbole/Aufkleber am Gerät beziehen sich auf spezielle Zertifizierungsanforderungen, die in bestimmten Ländern gelten.

Symbole in der Bedienungsanleitung:

Das Gerät wird über die Ein-/Aus-Taste ein- und ausgeschaltet. Stets Batterie entnehmen, um den versehentlichen Start des Geräts zu verhindern.



Stets zugelassene Schutzhandschuhe tragen.



Regelmäßige Reinigung ist notwendig.



Visuelle Kontrolle.



Schutzbrille oder Gesichtsschutz müssen benutzt werden.



Batterie ausbauen. **WICHTIG!** Stets Batterie entnehmen, um den versehentlichen Start des Geräts zu verhindern.



SYMBOLERKLÄRUNG

Folgende Aufkleber sind auf Rasentrimmer, Batterie und Ladegerät zu finden:

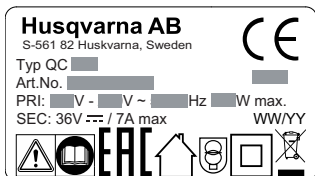
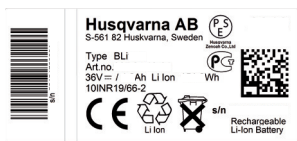
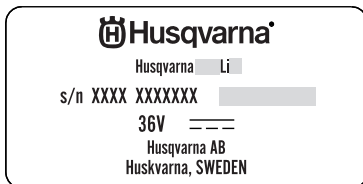

INHALT

Inhalt

SYMBOLERKLÄRUNG	
Symbole am Gerät:	2
Symbole auf dem Akku und/oder auf dem Ladegerät:	2
Symbole in der Bedienungsanweisung:	2
INHALT	
Inhalt	4
Vor dem Start ist Folgendes zu beachten:	4
EINLEITUNG	
Sehr geehrter Kunde!	5
WAS IST WAS?	
Was ist was?	6
ALLGEMEINE SICHERHEITSVORSCHRIFTEN	
Allgemeine Sicherheitshinweise für elektrisch betriebene Werkzeuge	7
Persönliche Schutzausrüstung	8
Batterie und Ladegerät	9
Sicherheitsausrüstung des Gerätes	10
Schneidausrüstung	12
MONTAGE	
Montage des Loophandgriffs	14
HANDHABUNG DER BATTERIE	
Batterie	15
Batterieladegerät	15
Transport und Aufbewahrung	16
Entsorgung von Batterie, Ladegerät und Maschine	16
STARTEN UND STOPPEN	
Kontrolle vor dem Start	17
Batterie in das Gerät einsetzen.	17
Starten und stoppen	17
ARBEITSTECHNIK	
Allgemeine Arbeitsvorschriften	18
WARTUNG	
Inspektion und Wartung	21
Störungssuchplan	22
Wartungsschema	23
TECHNISCHE DATEN	
Technische Daten	24
EG-Konformitätserklärung	25

Vor dem Start ist Folgendes zu beachten:

Die Bedienungsanweisung sorgfältig durchlesen.



WARNUNG! Eine längerfristige Beschallung mit Lärm kann zu bleibenden Gehörschäden führen. Stets einen Gehörschutz tragen.



WARNUNG! Unter keinen Umständen darf die ursprüngliche Konstruktion des Gerätes ohne Genehmigung des Herstellers geändert werden. Es ist immer Originalzubehör zu verwenden. Unzulässige Änderungen und/oder unzulässiges Zubehör können zu schweren oder sogar tödlichen Verletzungen des Anwenders oder anderer Personen führen.



WARNUNG! Falsch oder nachlässig eingesetzte Rasentrimmer können schwere oder tödliche Verletzungen bei Benutzern oder anderen Personen verursachen. Es ist sehr wichtig, dass Sie den Inhalt dieser Bedienungsanweisung gelesen und verstanden haben.

EINLEITUNG

Sehr geehrter Kunde!

Herzlichen Glückwunsch zu Ihrem Kauf eines Husqvarna-Produkts! Husqvarnas Geschichte reicht bis ins Jahr 1689 zurück, als König Karl XI eine Fabrik an den Ufern des Flusses Huskvarna errichten ließ, in der Musketen gefertigt werden sollten. Die Lage am Huskvarna bot sich an, da der Fluss zur Erzeugung von Wasserkraft verwendet wurde und so als Wasserkraftwerk diente. In den mehr als 300 Jahren seit dem Bestehen des Husqvarna-Werks wurden unzählige Produkte hergestellt, angefangen von Holzöfen bis hin zu modernen Küchenmaschinen, Nähmaschinen, Fahr- und Motorrädern usw. 1956 wurde der erste Motorrasenmäher auf den Markt gebracht, gefolgt von der Motorsäge 1959, und in diesem Bereich ist Husqvarnas auch heute tätig.

Husqvarna ist gegenwärtig einer der weltführenden Hersteller von Forst- und Gartenmaschinen und legt vor allem Wert auf Qualität und Leistungskraft. Das Unternehmenskonzept umfasst die Entwicklung, Herstellung und den Vertrieb von Produkten für den Einsatz in Wald und Garten sowie in der Bauindustrie. Husqvarnas Ziel ist es, auch in den Bereichen Ergonomie, Benutzerfreundlichkeit, Sicherheit und Umwelt führend zu sein – dies lässt sich an vielen Details erkennen, die aus diesen Gesichtspunkten heraus entwickelt wurden.

Wir sind überzeugt, dass Sie mit der Qualität und Leistung unserer Produkte über lange Jahre mehr als zufrieden sein werden. Mit dem Erwerb unserer Produkte erhalten Sie professionelle Hilfe bei Reparaturen und Service, falls doch einmal etwas passieren sollte. Haben Sie die Maschine nicht bei einem unserer Vertragshändler gekauft, fragen Sie dort nach der nächsten Servicewerkstatt.

Wir hoffen, dass Sie mit Ihrer Maschine über lange Jahre zufrieden sein werden. Denken Sie daran, diese Bedienungsanleitung sicher aufzubewahren. Die genaue Befolgung ihres Inhalts (Verwendung, Service, Wartung usw.) verlängert die Lebensdauer der Maschine erheblich und erhöht zudem ihren Wiederverkaufswert. Sollten Sie Ihre Maschine verkaufen, händigen Sie dem neuen Besitzer bitte auch die Bedienungsanleitung aus.

Vielen Dank, dass Sie sich für ein Husqvarna-Produkt entschieden haben.

Die Husqvarna AB arbeitet ständig an der Weiterentwicklung ihrer Produkte und behält sich daher das Recht auf Änderungen ohne vorherige Ankündigung, z. B. von Form und Aussehen, vor.

WAS IST WAS?

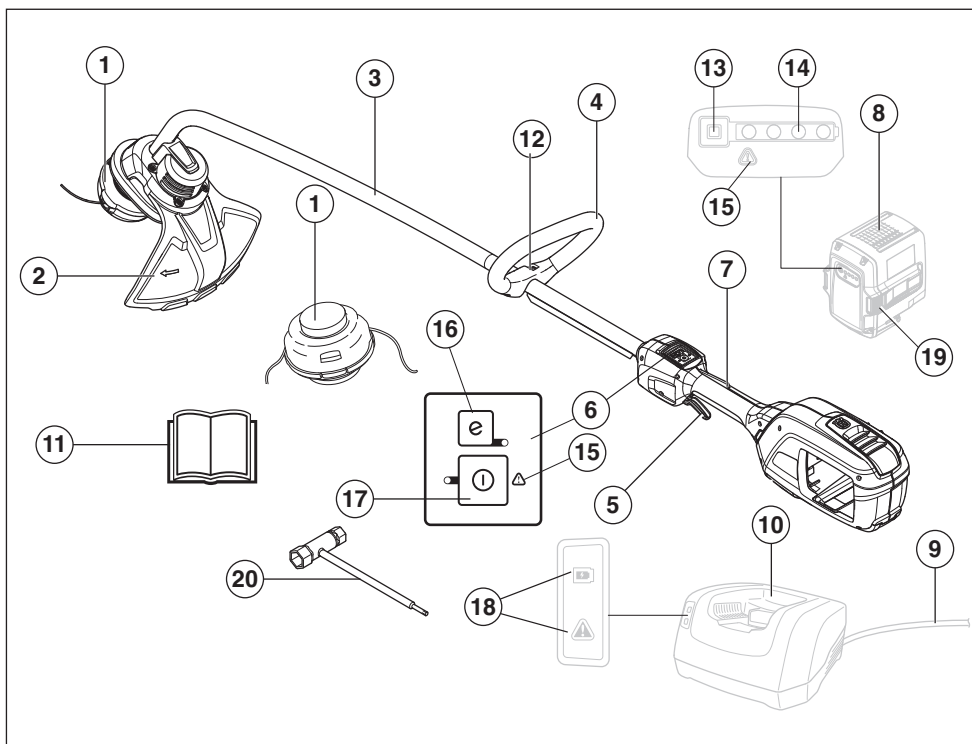

Was ist was?

- | | |
|------------------------------------|------------------------------------|
| 1 Trimmerkopf | 11 Bedienungsanweisung |
| 2 Schutz für die Schneidausrüstung | 12 Handgriffeinstellung |
| 3 Führungsrohr | 13 Taste für Ladestandsanzeige |
| 4 Loophandgriff | 14 Batterieladezustand |
| 5 Gashebel | 15 Warnanzeiger |
| 6 Tastatur | 16 SavE-Taste (Energiespartaste) |
| 7 Gashebelsperre | 17 Ein-/Aus-Taste |
| 8 Batterie (Zubehör) | 18 Betriebs- und Warnanzeige |
| 9 Stromkabel (Zubehör) | 19 Batterieentriegelungstaste |
| 10 Batterieladegerät (Zubehör) | 20 Schlüssel für die Klingenmutter |

ALLGEMEINE SICHERHEITSVORSCHRIFTEN

Allgemeine Sicherheitshinweise für elektrisch betriebene Werkzeuge



WARNUNG! Lesen Sie sämtliche Sicherheitshinweise und Anweisungen durch. Die Nichtbeachtung der Warnhinweise und Anweisungen kann Stromschlag, Brand und/oder schwere Verletzungen zur Folge haben.

WICHTIG! Bewahren Sie alle Warnhinweise und Anweisungen für spätere Referenzzwecke auf.

Lesen Sie die Bedienungsanweisung sorgfältig durch und machen Sie sich mit dem Inhalt vertraut, bevor Sie das Gerät benutzen.

Kontrolle vor dem Start

- Stets Batterie entnehmen, um den versehentlichen Start des Geräts zu verhindern. Vor allen Wartungsarbeiten am Gerät stets die Batterie entnehmen.
- Vor Gebrauch des Geräts und nach jedem Zusammenstoß muss das Gerät auf Anzeichen von Verschleiß oder Schäden überprüft und ggf. repariert werden.
- Kontrollieren Sie den Arbeitsbereich. Entfernen Sie alle losen Gegenstände wie z. B. Steine, Glasscherben, Nägel, Draht, Seile usw., die hochgeschleudert werden oder sich in den Messern bzw. im Messerschutz verfangen können.
- Motor auf Verschmutzung und Risse prüfen. Gras und Blätter mit Hilfe einer Bürste aus dem Motor entfernen. Handschuhe sind dann zu tragen, wenn dies notwendig ist.
- Prüfen, ob der Trimmerkopf fest am Trimmer angebracht ist.
- Kontrollieren, ob das Gerät in einwandfreiem Zustand ist. Kontrollieren, ob alle Muttern und Schrauben angezogen sind.
- Trimmerkopf und Trimmerschutz auf Schäden und Risse kontrollieren. Wenn Trimmerkopf oder Trimmerschutz Risse haben oder Schlägen ausgesetzt gewesen sind, müssen sie ausgetauscht werden. Immer den empfohlenen Schutz für die jeweilige Schneidausrüstung verwenden. Siehe das Kapitel Technische Daten.
- Der Anwender des Geräts hat darauf zu achten, dass während der Arbeit keine Menschen oder Tiere näher als 15 m an herankommen. Wenn mehrere Anwender am gleichen Einsatzort tätig sind, muss der Sicherheitsabstand mindestens 15 Meter betragen.

- Vor dem Gebrauch der Maschine eine Gesamtüberprüfung durchführen, siehe Wartungsplan.
- Nationale oder regionale Bestimmungen regeln ggf. die Verwendung. Die festgelegten Bestimmungen erfüllen.

Persönliche Sicherheit

- Wird das Gerät ausgeschaltet, läuft das Schneidwerkzeug noch etwas nach.
- Das Gerät ist nur für Trimmerarbeiten bestimmt.
- Zuschauer sollten einen Sicherheitsabstand einhalten.
- **Blieben Sie wachsam, achten Sie auf das, was Sie tun, und setzen Sie gesunden Menschenverstand ein, wenn Sie mit Elektrowerkzeugen arbeiten. Benutzen Sie keine Elektrowerkzeuge, wenn Sie müde sind oder unter Einfluss von Drogen, Alkohol oder Medikamenten stehen.** Bei der Arbeit mit Elektrowerkzeugen können bereits kurze Phasen der Unaufmerksamkeit zu schweren Verletzungen führen.
- Der Gebrauch des Geräts durch Personen (einschließlich Kindern), die über eingeschränkte körperliche, sensorische oder geistige Fähigkeiten verfügen oder denen es an der erforderlichen Erfahrung und Kenntnissen mangelt, ist untersagt, sofern sie nicht von einer für ihre Sicherheit verantwortlichen Person bei der Arbeit überwacht und im Gebrauch des Geräts zuvor geschult wurden. Kinder nicht mit dem Gerät spielen lassen. Das Gerät ist kein Spielzeug!
- Kinder oder nicht im Gebrauch des Geräts und/oder der Batterie geschulte Personen dürfen Gerät bzw. Batterie weder bedienen noch warten. Unter Umständen gelten gesetzlich vorgeschriebene Altersbeschränkungen.
- Bewahren Sie das Gerät für Kinder und Unbefugte unzugänglich in einem abschließbaren Raum auf.
- Hände und Füße sind stets vom Schnittbereich fern zu halten. Dies gilt insbesondere während des Motorstarts.
- **Kleiden Sie sich richtig. Tragen Sie niemals lose sitzende Kleidung oder Schmuck. Halten Sie Haar, Kleidung und Handschuhe von beweglichen Teilen fern.** Lose Kleidung, Schmuck oder langes Haar kann von beweglichen Teilen erfasst werden.
- Tragen Sie persönliche Schutzausrüstung. Siehe die Anweisungen unter der Überschrift "Persönliche Schutzausrüstung".
- Verwenden Sie immer eine Gesichts- oder Staubmaske, wenn die Arbeitsumgebung staubig ist.
- Das Gerät ist für den Transport abzuschalten. Für die Übergabe des Geräts an eine andere Person muss die Batterie entnommen werden.

ALLGEMEINE SICHERHEITSVORSCHRIFTEN

- Für die Lagerung und den Transport muss immer ein Transportschutz verwendet werden.
- Denken Sie stets daran, dass Sie als Bediener für eventuell dadurch entstehende Sach- und Personenschäden verantwortlich sind.

Verwendung und Pflege von Elektrowerkzeugen

- Dieses Produkt darf nur mit der Schneidausrüstung verwendet werden, die im Kapitel Technische Daten empfohlen wird.
- Niemals mit einem Gerät arbeiten, das ohne Zustimmung des Herstellers modifiziert wurde und nicht länger mit der Originalausführung übereinstimmt. Das Gerät darf niemals in der Nähe explosiver oder feuergefährlicher Materialien verwendet werden.
- Niemals mit einem defekten Gerät arbeiten. Die Kontroll-, Wartungs- und Serviceanweisungen in dieser Bedienungsanweisung sind genau zu befolgen. Gewisse Wartungs- und Servicemaßnahmen sind von geschulten, qualifizierten Fachleuten auszuführen. Siehe Anweisungen unter dem Titel Wartung.
- Nur Originalteile verwenden.
- Es ist sicherzustellen, dass die Lüftungsöffnungen stets frei von Schmutz sind.
- Halten Sie die Griffe trocken, sauber und frei von Öl und Fett.
- Vor dem Start müssen sämtliche Abdeckungen, Schutzvorrichtungen und Griffe angebracht sein.
- Die Maschine nur bei Tageslicht oder bei sonstiger guter Beleuchtung benutzen.
- Sorgen Sie für einen festen Stand. Achten Sie jederzeit darauf, sicher zu stehen und das Gleichgewicht zu bewahren.
- Maschine nicht überbeanspruchen. Es wird seine Arbeit bei bestimmungsgemäßem Einsatz besser und mit weniger Verletzungsrisiken erledigen.
- Die Verwendung des Geräts bei schlechtem Wetter, u. a. bei Nebel, Regen, Nässe oder feuchter Umgebung, starkem Wind, großer Kälte, Gewittergefahr usw., sollte vermieden werden. Extrem heißes Wetter kann zur Überhitzung des Geräts führen.
- Wenn das Gerät anfängt, ungewöhnlich zu vibrieren, halten Sie es an und entfernen Sie die Batterie.
- Gehen Sie, auf keinen Fall dürfen Sie laufen.

Stets mit gesundem Menschenverstand arbeiten!

Es ist unmöglich, alle denkbaren Situationen abzudecken, die beim Gebrauch des Geräts auftreten könnten. Gehen Sie stets mit Vorsicht und Vernunft vor. Vermeiden Sie Situationen, für die Sie sich nicht

ausreichend qualifiziert fühlen. Falls Sie sich auch nach dem Lesen dieser Anweisungen nicht über die richtige Vorgehensweise im Klaren sind, sollten Sie einen Fachmann zu Rate ziehen, bevor Sie fortfahren.

Wichtig



WARNUNG! Diese Maschine erzeugt beim Betrieb ein elektromagnetisches Feld. Dieses Feld kann sich unter bestimmten Bedingungen auf die Funktionsweise aktiver oder passiver medizinischer Implantate auswirken. Um die Gefahr für schwere oder tödliche Verletzungen auszuschließen, sollten Personen mit einem medizinischen Implantat vor der Nutzung dieser Maschine ihren Arzt und den Hersteller des Implantats konsultieren.



WARNUNG! Niemals Kindern erlauben, das Gerät zu benutzen oder sich in seiner Nähe aufzuhalten. Da das Gerät leicht zu starten ist, könnten auch Kinder bei unzureichender Aufsicht in der Lage sein, das Gerät zu starten. Dies kann zu schweren Verletzungen führen. Daher stets die Batterie entfernen, wenn das Gerät unbeaufsichtigt ist.

Persönliche Schutzausrüstung

WICHTIG!

Falsch oder nachlässig eingesetzte Rasentrimmer können schwere oder tödliche Verletzungen bei Benutzern oder anderen Personen verursachen. Es ist sehr wichtig, dass Sie den Inhalt dieser Bedienungsanweisung gelesen und verstanden haben.

Bei der Benutzung des Gerätes muss die vorgeschriebene persönliche Schutzausrüstung angewendet werden. Die persönliche Schutzausrüstung beseitigt nicht die Unfallgefahr, begrenzt aber den Umfang der Verletzungen und Schäden. Bei der Wahl der Schutzausrüstung einen Fachhändler um Rat fragen.



WARNUNG! Bei Verwendung eines Gehörschutzes immer auf Warnsignale oder Zurufe achten. Den Gehörschutz immer abnehmen, sobald der Motor abgestellt ist.

WARNUNG! Das Gerätegehäuse kann sehr heiß werden. Verbrennungsgefahr! Bei Arbeiten am Trimmerkopf sind Handschuhe zu verwenden.

ALLGEMEINE SICHERHEITSVORSCHRIFTEN

GEHÖRSCHUTZ

Ein Gehörschutz mit ausreichender Dämmwirkung ist zu tragen.

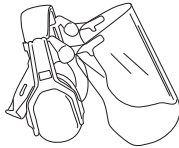

AUGENSCHUTZ

Es ist immer ein zugelassener Augenschutz zu tragen. Bei der Benutzung eines Visiers ist auch eine zugelassene Schutzbrille zu tragen. Zugelassene Schutzbrillen sind in diesem Falle diejenigen, die die Normen ANSI Z87.1 für die USA bzw. EN 166 für EU-Länder erfüllen.



HANDSCHUHE

Handschuhe sind dann zu tragen, wenn dies notwendig ist, z. B. bei der Montage der Schneidausrüstung.



STIEFEL

Rutschfeste und stabile Stiefel tragen.



KLEIDUNG

Kleidung aus reißfestem Material wählen und nicht zu weite Kleidungsstücke tragen, die sich leicht im Unterholz verfangen können. Stets kräftige lange Hosen tragen. Keinen Schmuck, kurze Hosen oder Sandalen tragen und nicht barfuß gehen. Schulterlanges Haar nicht offen tragen.

ERSTE HILFE

Ein Erste-Hilfe-Set soll immer griffbereit sein.



Batterie und Ladegerät

In diesem Abschnitt werden die Sicherheitsvorkehrungen für die Batterie und das Ladegerät erläutert.

Verwenden Sie Husqvarna Produkte nur mit Original Husqvarna Akkus. Verwenden Sie zum Aufladen ausschließlich Original Husqvarna-QC-Akkuladegeräte. Die Batterien verfügen über eine Softwareverschlüsselung.

Verwenden Sie originale Husqvarna-BLi-Batterien mit dem Gerät.

Sicherer Umgang mit der Batterie

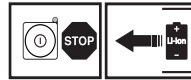

Die wiederaufladbaren BLi-Batterien von Husqvarna dürfen nur zur Energieversorgung des dazugehörigen batteriebetriebenen Husqvarna-Geräts verwendet werden. Um Verletzungen zu vermeiden, darf die Batterie nicht für die Energieversorgung anderer Geräte verwendet werden.

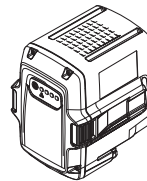

WARNUNG! Die Batterie muss vor direkter Sonneneinstrahlung, Hitze oder offenem Feuer geschützt werden. Die Batterie könnte explodieren, wenn sie in offenes Feuer geworfen wird. Es besteht Verbrennungs- bzw. Verätzungsgefahr.



WARNUNG! Jeglicher Kontakt mit Batteriesäure sollte vermieden werden. Batteriesäure kann zu Hautreizungen und Verätzungen führen. Sollte Batteriesäure in die Augen gelangen, diese nicht reiben. Augen für die Dauer von 15 Minuten mit reichlich Wasser ausspülen. Suchen Sie einen Arzt auf. Bei Hautkontakt sind die betroffenen Hautstellen mit reichlich Wasser und Seife abzuwaschen.

ALLGEMEINE SICHERHEITSVORSCHRIFTEN



WARNUNG! Die Batterie darf niemals mit Schlüsseln, Münzen, Schrauben oder anderen metallischen Gegenständen zusammengeslossen werden, da dies zu einem Kurzschluss der Batterie führen kann. Keine Gegenstände in die Lüftungsöffnungen der Batterie einführen.

Nicht gebrauchte Batterien müssen von metallischen Gegenständen, wie Nägeln, Münzen und Schmuck, ferngehalten werden. Nicht versuchen, die Batterie zu zerlegen oder aufzubrechen.

- Die Batterie darf nur in Umgebungen mit Temperaturen zwischen -10 °C und 40 °C verwendet werden.
- Die Batterie keinen Mikrowellen oder hohen Drücken aussetzen.
- Die Batterie und das Ladegerät dürfen keinesfalls mit Wasser gereinigt werden. Siehe auch die Anweisungen unter der Überschrift **Wartung**.
- Die Batterie für Kinder unzugänglich aufbewahren.
- Die Batterie vor Regen und Feuchtigkeit schützen.

Sicherer Umgang mit dem Ladegerät

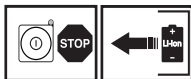

Die Husqvarna QC-Ladegeräte dürfen nur für das Laden von BLi-Ersatzbatterien von Husqvarna verwendet werden.

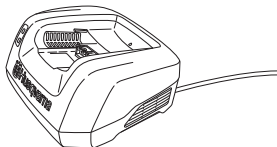

WARNUNG! Die Gefahr eines Stromschlags oder eines Kurzschlusses kann wie folgt minimiert werden:

Niemals Gegenstände in die Kühlschlitze des Ladegeräts einführen.

Das Ladegerät nicht zerlegen.

Die Anschlüsse des Ladegeräts niemals mit Metallgegenständen verbinden. Dies kann zu einem Kurzschluss im Ladegerät führen.

Zugelassene und intakte Steckdosen verwenden.



WARNUNG! Das Ladegerät darf nicht in der Nähe ätzender oder entflammbarer Materialien verwendet werden. Das Ladegerät darf nicht abgedeckt werden. Bei Rauchentwicklung oder Feuer muss der Stecker des Ladegeräts sofort aus der Steckdose gezogen werden. Achten Sie auf die Feuergefahr!

- Regelmäßig überprüfen, ob das Anschlusskabel des Ladegeräts intakt ist und keine Risse aufweist.
- Das Gerät niemals am Kabel tragen und niemals den Stecker am Kabel aus der Steckdose ziehen.
- Achten Sie darauf, dass Kabel und Verlängerungskabel nicht mit Wasser, Öl oder scharfen Kanten in Berührung kommen. Darauf achten, dass die Kabel nicht in Türen, Zäunen o. ä. eingeklemmt werden. Es besteht sonst die Gefahr, dass Gegenstände unter Strom gestellt werden. Überprüfen Sie die Verlängerungskabel regelmäßig und tauschen Sie beschädigte Kabel aus.

Folgendes vermeiden:

- Verwendung eines fehlerhaften oder beschädigten Ladegeräts
- Verwendung einer fehlerhaften, beschädigten oder verformten Batterie

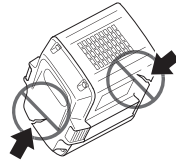

Nicht aufladen:

- nicht wieder aufladbare Batterien im Ladegerät (diese dürfen auch nicht in der Maschine verwendet werden).
- Verwendung des Ladegeräts draußen.
- Verwendung der Batterie im Regen oder in feuchter Umgebung.
- Verwendung der Batterie bei direkter Sonneneinstrahlung,

Das Ladegerät darf nur verwendet werden, wenn die Umgebungstemperatur zwischen 5 und 40 °C liegt. Das Ladegerät nur in einer gut belüfteten, trockenen und staubfreien Umgebung verwenden.

Sicherheitsausrüstung des Gerätes

In diesem Abschnitt werden einzelnen Teile der Sicherheitsausrüstung des Gerätes beschrieben, welche Funktion sie haben und wie ihre Kontrolle und Wartung ausgeführt werden sollen, um sicherzustellen, dass sie funktionsfähig sind. (Siehe Kapitel Was ist was? um herauszufinden, wo die Sicherheitsdetails an Ihrem Gerät zu finden sind).

ALLGEMEINE SICHERHEITSVORSCHRIFTEN

Lebensdauer und Laufzeit des Geräts können sich verkürzen und die Unfallgefahr steigen, wenn die Wartung des Geräts nicht ordnungsgemäß und Service und/oder Reparaturen nicht fachmännisch ausgeführt werden. Weitere Informationen erteilt Ihnen gerne die nächste Servicewerkstatt.

WICHTIG!

Service und Reparatur des Gerätes erfordern eine Spezialausbildung. Dies gilt besonders für die Sicherheitsausrüstung des Gerätes. Wenn Ihr Gerät den unten aufgeführten Kontrollanforderungen nicht entspricht, müssen Sie Ihre Servicewerkstatt aufsuchen. Beim Kauf eines unserer Produkte wird gewährleistet, dass Reparatur- oder Servicearbeiten fachmännisch ausgeführt werden. Sollte der Verkäufer Ihres Gerätes nicht an unser Fachhändler-Service-Netz angeschlossen sein, fragen Sie nach unserer nächstgelegenen Servicewerkstatt.



WARNUNG! Benutzen Sie nie ein Gerät mit defekter Sicherheitsausrüstung. Die Sicherheitsausrüstung des Gerätes muss so kontrolliert und gewartet werden, wie dies in diesem Abschnitt beschrieben wird. Wenn Ihr Gerät den Kontrollanforderungen nicht entspricht, muss eine Servicewerkstatt aufgesucht werden.

Tastatur

Sicherstellen, dass das Gerät wirklich ein- bzw. ausgeschaltet ist, wenn die Ein-/Aus-Taste (1) gedrückt und für mindestens 1 Sekunde gehalten wird. Die grüne LED (2) geht an bzw. aus.

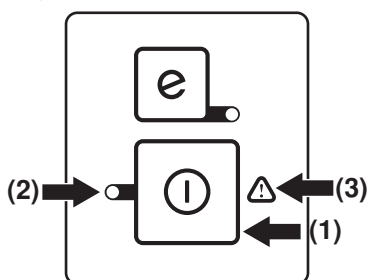

Ein blinkendes Warnsymbol (3) und eine grün leuchtende LED (2) zeigen an, dass:

- bei voll angezogenem Gashebel das Gerät nicht eingeschaltet werden kann. Gashebel loslassen. Das Gerät startet.
- das Gerät blockiert ist. Gerät abschalten. Batterie aus dem Gerät entnehmen. Gras oder andere um den Trimmerkopf gewickelte Materialien entfernen.
- der Trimmer überlastet ist. Gashebel loslassen. Das Gerät startet.

Ein blinkendes Warnsymbol (3) zeigt an, dass das Gerät überhitzt ist. Das Gerät schaltet ab. Sobald das Gerät auf eine normale Temperatur abgekühlt ist, ist es betriebsbereit und kann gestartet werden.

Ein dauerhaft leuchtendes rotes Warnlicht (3) zeigt an, dass das Gerät einem Service unterzogen werden muss.

Gashebelsperre

Die Gashebelsperre ist dazu bestimmt, ein versehentliches Auslösen des Gashebels zu verhindern. Wenn die Sperre (1) in den Handgriff gedrückt wird (= beim Umfassen des Handgriffs), wird der Gashebel (2) freigegeben. Wird der Handgriff losgelassen, werden Gashebel und Gashebelsperre wieder in ihre Ausgangsstellung zurückgestellt. Dies geschieht mit Hilfe von zwei voneinander unabhängigen Rückzugfedersystemen.

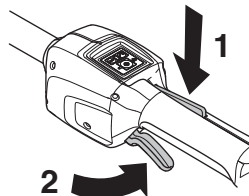

Kontrollieren, ob der Gashebel gesperrt ist, wenn sich die Gashebelsperre in der Ausgangslage befindet.

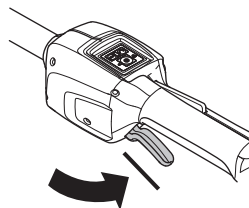

Die Gashebelsperre eindrücken und kontrollieren, ob sie in ihre Ausgangslage zurückkehrt, wenn sie losgelassen wird.

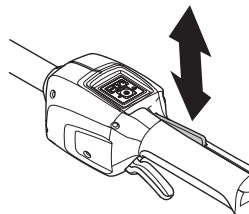

ALLGEMEINE SICHERHEITSVORSCHRIFTEN

Kontrollieren, ob Gashebel und Gashebelsperre leicht zu drücken sind und ihre Rückzugfedersysteme funktionieren.

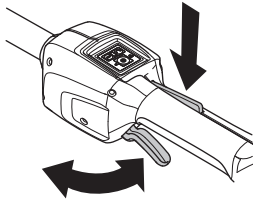

Siehe Anweisungen unter der Überschrift Start. Gerät starten und Vollgas geben. Den Gashebel loslassen und kontrollieren, ob die Schneidausrüstung völlig zum Stillstand kommt.

Schutz für die Schneidausrüstung



Dieser Schutz soll verhindern, dass lose Gegenstände zum Anwender hochgeschleudert werden. Der Schutz verhindert auch, dass der Anwender mit der Schneidausrüstung in Berührung kommt.

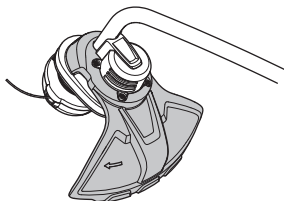

Den Schutz auf Schäden und Risse kontrollieren. Den Schutz austauschen, wenn er Schlägen ausgesetzt war oder Risse aufweist.

Immer den empfohlenen Schutz für die jeweilige Schneidausrüstung verwenden. Siehe das Kapitel Technische Daten.



WARNUNG! Unter keinen Umständen darf eine Schneidausrüstung ohne einen zugelassenen Schutz betrieben werden. Siehe das Kapitel Technische Daten. Wenn ein falscher oder ein defekter Schutz montiert wird, können dadurch schwere Verletzungen verursacht werden.



WARNUNG! Das Gerät ist äußerst vibrationsarm. Personen mit Kreislaufstörungen, die zu oft Vibrationen ausgesetzt werden, laufen Gefahr, Schäden an den Blutgefäßen oder am Nervensystem davonzutragen. Gehen Sie zum Arzt, wenn Sie an Ihrem Körper Symptome feststellen, die auf Vibrationsschäden deuten. Beispiele solcher Symptome sind: Einschlafen von Körperteilen, Gefühlsverlust, Kitzeln, Stechen, Schmerz, Verlust oder Beeinträchtigung der normalen Körperkraft, Veränderungen der Hautfarbe oder der Haut. Diese Symptome treten am häufigsten in den Fingern, Händen oder Handgelenken auf.

Schneidausrüstung



Dieser Abschnitt beschreibt, wie man durch vorschriftsmäßige Wartung und Anwendung der richtigen Schneidausrüstung:

- Erreicht eine maximale Schneidleistung.
- Verlängert die Lebensdauer der Schneidausrüstung.

WICHTIG!

Die Schneidausrüstung immer nur mit dem von uns empfohlenen Schutz verwenden! Siehe Kapitel Technische Daten.

Zum korrekten Einlegen des Fadens und zur Wahl des richtigen Fadendurchmessers siehe die Anweisungen für die Schneidausrüstung.

Vor Arbeiten an der Schneidausrüstung oder Teilen von dieser stets die Batterie entnehmen. Die Schneidausrüstung dreht sich noch weiter, nachdem der Gashebel losgelassen wurde. Kontrollieren, ob die Schneidausrüstung völlig stillsteht. Vor allen Arbeiten an der Schneidausrüstung die Batterie entnehmen.

ALLGEMEINE SICHERHEITSVORSCHRIFTEN

Trimmerkopf



WARNUNG! Immer die empfohlenen Trimmerfäden verwenden. Siehe Technische Daten. Wenn diese Anweisung nicht befolgt wird, können Verletzungen die Folge sein.

WICHTIG!

Stets darauf achten, dass der Trimmerfaden fest und gleichmäßig auf die Rolle gewickelt wird, andernfalls entstehen im Gerät gesundheitsschädliche Vibrationen.

- Nur die empfohlenen Trimmerköpfe und Fäden verwenden. Sie sind vom Hersteller für eine bestimmte Motorgröße getestet worden. Dies ist besonders wichtig, wenn ein vollautomatischer Trimmerkopf verwendet wird. Benutzen Sie nur die empfohlene Schneidausrüstung. Siehe Kapitel Technische Daten.



- Im Allgemeinen erfordert ein kleineres Gerät kleine Trimmerköpfe und umgekehrt. Der Grund hierfür ist, dass der Motor beim Mähen mit Faden diesen radial vom Trimmerkopf herausschleudern und dabei auch den Widerstand des zu mähenden Grasses überwinden muss.
- Die Länge des Fadens ist ebenfalls wichtig. Beim gleichen Fadendurchmesser erfordert ein längerer Faden eine größere Motorleistung als ein kurzer.
- Darauf achten, dass das Messer am Trimmerschutz intakt ist. Es dient dazu, den Faden auf die richtige Länge zu schneiden.
- Die Lebensdauer des Fadens lässt sich verlängern, indem man ihn für ein paar Tage in Wasser legt. Dadurch wird der Faden steifer und hält länger. Andere Fadenlängen können zu unnötigen Vibrationen führen. Rollen Sie den Trimmerkopf ab, bis die richtige Fadenlänge erreicht ist.

MONTAGE

Montage des Loophandgriffs

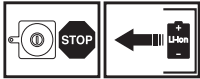

- Schraube in den Loophandgriff einführen.
- Die Halterung in die Führung im Loophandgriff schieben.
- Die Flügelmutter anbringen.

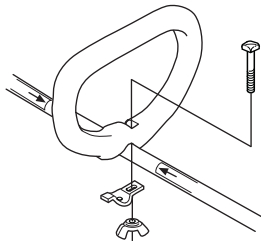

- Nun eine Feineinstellung vornehmen, so dass sich mit dem Trimmer eine bequeme Arbeitshaltung ergibt. Die Flügelmutter anziehen.

HANDHABUNG DER BATTERIE

Batterie

Auf der Anzeige werden der Ladezustand und eventuelle Störungen der Batterie angezeigt. Die Batteriekapazität wird nach dem Ausschalten des Geräts bzw. nach Drücken der Batterieanzeigetaste für 5 Sekunden angezeigt. Das Warnsymbol auf der Batterie leuchtet auf, wenn eine Störung vorliegt. Siehe Fehlercodes.

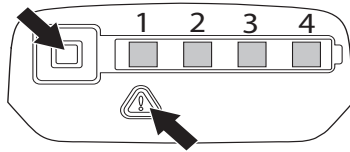

LED-Leuchten	Batteriestatus
Alle LEDs leuchten	Volle Ladung (75-100 %).
LED 1, LED 2 und LED 3 leuchten	Die Batterie ist zu 50-75 % geladen.
LED 1 und LED 2 leuchten	Die Batterie ist zu 25-50 % geladen.
LED 1 leuchtet	Die Batterie ist zu 0-25 % geladen.
LED 1 blinkt.	Die Batterie ist leer. Laden Sie die Batterie.

Batterieladegerät



WARNUNG! Stromschlag- und Kurzschlussgefahr. Zugelassene und intakte Steckdosen verwenden. Sicherstellen, dass das Kabel nicht beschädigt ist. Das Kabel muss ausgetauscht werden, wenn es beschädigt erscheint.

Anschließen des Ladegeräts

- Das Ladegerät an eine Quelle mit der auf dem Typenschild angegebenen Spannung und Frequenz anschließen. Den Stecker an die Steckdose anschließen. Die LED am Ladegerät blinkt einmal grün.

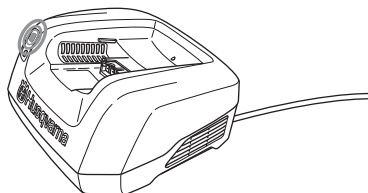

- Die Batterie kann nicht aufgeladen werden, wenn die Batterietemperatur über 50 °C liegt. In diesem Fall wird die Batterie durch das Ladegerät aktiv abgekühlt.

Anschließen der Batterie an das Ladegerät.

Regelmäßig prüfen, ob Batterie und Ladegerät unbeschädigt sind. Siehe auch die Anweisungen unter der Überschrift Wartung.

Vor der ersten Verwendung muss die Batterie aufgeladen werden. Die Batterie ist bei Auslieferung nur zu 30% aufgeladen.

- Die Batterie in das Ladegerät einlegen. Sicherstellen, dass die Batterie mit dem Ladegerät verbunden ist.

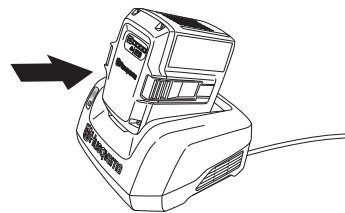

- Die grüne Ladeleuchte auf dem Ladegerät leuchtet auf, wenn die Batterie über den Adapter mit dem Ladegerät verbunden ist.
- Wenn alle LEDs leuchten, ist die Batterie vollständig aufgeladen.

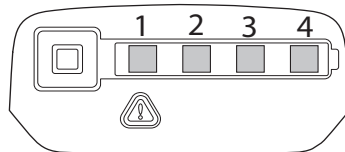

- Den Stecker ziehen. Niemals am Stromkabel ziehen, um es aus der Steckdose zu entfernen.
- Die Batterie aus dem Ladegerät entnehmen.

Anweisungen zum Laden des rückentragbaren Akkus finden Sie in einem separaten Handbuch.

Ladezustand

Lithium-Ionen-Batterien können unabhängig vom Ladezustand geladen werden. Der Ladevorgang kann bei jedem Ladezustand der Batterie begonnen oder unterbrochen werden. Die Batterie wird hierdurch nicht beschädigt. Eine voll geladene Batterie behält ihre Ladung auch dann, wenn die Batterie im Ladegerät belassen wird.

Die Batterie kann nicht aufgeladen werden, wenn die Batterietemperatur über 50 °C liegt.

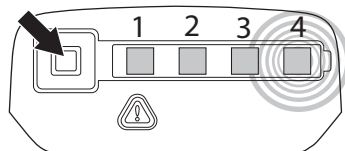

HANDHABUNG DER BATTERIE

LED-Anzeige	Ladezustand
LED 1 blinkt.	Die Batterie ist zu 0-25 % geladen.
LED 1 leuchtet, LED 2 blinkt	Die Batterie ist zu 25-50 % geladen.
LED 1 und LED 2 leuchten, LED 3 blinkt.	Die Batterie ist zu 50-75 % geladen.
LED 1, LED 2 und LED 3 leuchten, LED 4 blinkt.	Die Batterie ist zu 75-100 % geladen.
LED 1, LED 2, LED 3 und LED 4 leuchten	Wenn alle LEDs leuchten, ist die Batterie voll geladen.

Transport und Aufbewahrung

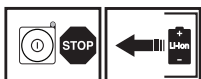

- Die enthaltenen Lithium-Ionen-Akkus unterliegen den gesetzlichen Bestimmungen zu gefährlichen Gütern.
- Für gewerbliche Transporte z. B. durch Dritte oder Spediteure, müssen besondere Anforderungen bei Verpackung und Kennzeichnung eingehalten werden.
- Für die Vorbereitung zum Versand des Produkts muss ein Sachverständiger für gefährliche Materialien hinzugezogen werden. Bitte beachten Sie auch eventuell genauere, nationale Vorschriften.
- Sichern oder kleben Sie offene Kontakte fest und verpacken Sie die Batterie so, dass sie nicht in der Verpackung herum rutschen kann.
- Sichern Sie die Maschine während des Transports.
- Für die Lagerung oder den Transport die Batterie entnehmen.
- Die Batterie und das Ladegerät an einem trockenen sowie feuchtigkeits- und frostfreien Ort lagern.
- Zur Vermeidung von Unfällen sicherstellen, dass die Batterie während der Lagerung nicht an das Gerät angeschlossen bleibt.
- Batterie nicht in Räumen lagern, in denen es zu elektrostatischen Entladungen kommen kann. Batterie niemals in einer Metallkiste lagern.
- Die Batterie an einem Ort mit einer Temperatur zwischen 5 und 25 °C lagern und nicht direkter Sonneneinstrahlung aussetzen.
- Bewahren Sie das Ladegerät an einem Ort mit einer Temperatur zwischen 5 °C und 45 °C auf und setzen Sie es niemals direkter Sonneneinstrahlung aus.
- Stellen Sie sicher, dass der Akkustand mindestens zwischen 30 % und 50 % vor der Lagerung über einen längeren Zeitraum beträgt.
- Die Batterie stets an einem geschlossenen und trockenen Ort aufbewahren.

- Batterie und Ladegerät müssen getrennt voneinander aufbewahrt werden. Bewahren Sie das Gerät für Kinder und Unbefugte unzugänglich in einem abschließbaren Raum auf.
- Vor der Langzeitaufbewahrung sicherstellen, dass die Maschine gründlich gesäubert und komplett gewartet wurde.
- Für die Lagerung und den Transport muss immer ein Transportschutz verwendet werden.

Entsorgung von Batterie, Ladegerät und Maschine

Das Symbol auf dem Produkt oder der Verpackung gibt an, dass dieses Produkt nicht im Hausmüll entsorgt werden darf. Zur Entsorgung ist es stattdessen an eine entsprechende Recyclinganlage für elektrische und elektronische Geräte zu übergeben.

Durch eine korrekte Entsorgung dieses Produkts tragen Sie dazu bei, mögliche negative Auswirkungen auf Ihre Umwelt und Mitmenschen zu verhindern. Durch eine unsachgemäße Entsorgung dieses Produkts können Schäden entstehen. Ausführliche Recyclinginformationen zu diesem Produkt erhalten Sie von Ihrer Kommune, Entsorgungsunternehmen für Hausmüll oder dem Geschäft, in dem Sie das Produkt erworben haben.

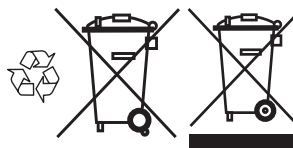

STARTEN UND STOPPEN

Kontrolle vor dem Start



- Motor auf Verschmutzung und Risse prüfen. Gras und Blätter mit Hilfe einer Bürste aus dem Motor entfernen. Handschuhe sind dann zu tragen, wenn dies notwendig ist.
- Prüfen, ob der Trimmerkopf fest am Trimmer angebracht ist.
- Kontrollieren, ob das Gerät in einwandfreiem Zustand ist. Kontrollieren, ob alle Muttern und Schrauben angezogen sind.
- Trimmerkopf und Trimmerschutz auf Schäden und Risse kontrollieren. Wenn Trimmerkopf oder Trimmerschutz Risse haben oder Schlägen ausgesetzt gewesen sind, müssen sie ausgetauscht werden.

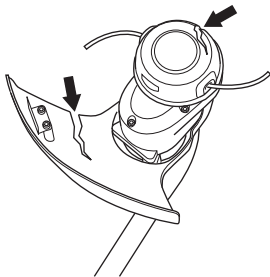

- Das Gerät niemals ohne Schutz oder mit defektem Schutz benutzen.
- Vor dem Start des Geräts müssen sämtliche Gehäuse korrekt montiert und in einwandfreiem Zustand sein.
- Benutzen Sie das Gerät nur für solche Arbeiten, für die es vorgesehen ist.

Batterie in das Gerät einsetzen.

Sicherstellen, dass die verwendete Batterie voll geladen ist. Nur originale Husqvarna-Batterien mit dem Gerät verwenden. Siehe Technische Daten.

- Batterie in das Gerät einsetzen. Die Batterie sollte leicht in den Batteriehalter des Geräts hineingleiten. Sollte die Batterie nicht leicht hineingleiten können, ist sie nicht richtig eingesetzt. Die Batterie verriegelt sich mit einem hörbaren Klickgeräusch von selbst in der

richtigen Position. Sicherstellen, dass die Batterie richtig in das Gerät eingesetzt ist.

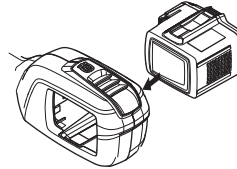

Starten und stoppen



WARNUNG! Sorgen Sie dafür, dass sich innerhalb des Arbeitsbereichs keine unbefugten Personen aufhalten, andernfalls besteht die Gefahr von schweren Verletzungen. Der Sicherheitsabstand beträgt 15 Meter.

Starten

Das Gerät einschalten. Ein-/Aus-Taste (1) drücken und solange gedrückt halten, bis die grüne LED aufleuchtet.

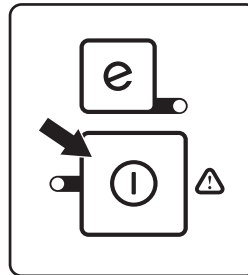

Gashebel zur Steuerung der Drehzahl verwenden.

Stoppen

Gerät durch Loslassen des Gashebels oder der Gashebelsperre stoppen und das Gerät abschalten.

Nach Drücken der beiden Entriegelungstasten Batterie aus dem Gerät herausziehen.

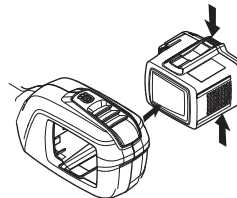

WICHTIG! Stets Batterie entnehmen, um den versehentlichen Start des Geräts zu verhindern.

ARBEITSTECHNIK

Allgemeine Arbeitsvorschriften

WICHTIG!

Dieser Abschnitt behandelt grundlegende Sicherheitsregeln für die Arbeit mit einem Rasentrimmer.

Wenn Sie in eine Situation kommen, die Sie in Bezug auf die weitere Anwendung des Geräts verunsichert, lassen Sie sich von einem Experten beraten. Wenden Sie sich an Ihren Fachhändler oder Ihre Servicewerkstatt.

Vermeiden Sie, Arbeiten auszuführen, denen Sie sich nicht gewachsen fühlen.



WARNUNG! Das Gerät kann schwere Verletzungen verursachen. Die Sicherheitsvorschriften gründlich durchlesen. Lernen Sie, wie das Gerät anzuwenden ist.



WARNUNG! Vor allen Wartungsarbeiten am Gerät stets die Batterie entnehmen.

Grundlegende Sicherheitsvorschriften



Tragen Sie persönliche Schutzausrüstung. Siehe die Anweisungen unter der Überschrift "Persönliche Schutzausrüstung".

- Behalten Sie die Umgebung im Auge:
 - Um sicherzustellen, dass weder Menschen noch Tiere oder anderes Ihre Kontrolle über das Gerät beeinflussen können.
 - Um sicherzustellen, dass weder Menschen, Tiere noch Gegenstände Gefahr laufen, mit der Schneidausrüstung selber oder mit von der Schneidausrüstung hochgeschleuderten losen Gegenständen in Kontakt kommen.
 - ACHTUNG!** Das Gerät niemals benutzen, wenn nicht die Möglichkeit besteht, im Falle eines Unfalls Hilfe herbeizurufen. Darauf achten, dass bei der Arbeit niemand näher als 15 m herankommt.
- Den Arbeitsbereich inspizieren. Alle losen Gegenstände entfernen, z. B. Steine, Glasscherben, Nägel, Drähte, Schnüre, usw., die weggeschleudert werden oder sich in der Schneidausrüstung verfangen können.
- Der Gebrauch des Geräts bei schlechtem Wetter, u. a. Nebel, Regen, starker Wind, große Kälte usw., sollte vermieden werden. Das Arbeiten bei schlechtem Wetter ist sehr ermüdend und kann gefährliche Umstände herbeiführen, z. B. Rutschgefahr.

Sicherheitsvorschriften während der Arbeit

- Sicherstellen, dass Sie sicher gehen und stehen können. Achten Sie auf evtl. Hindernisse (Wurzeln, Steine, Äste, Löcher, Gräben usw.), wenn Sie unvermittelt Ihren Standort wechseln. Beim Arbeiten auf abschüssigem Boden immer sehr vorsichtig sein.



- Nicht übernehmen. Auf sicheren Stand achten und das Gleichgewicht bewahren.
- Die Maschine stets mit beiden Händen halten. Die Maschine auf der rechten Körperseite halten.

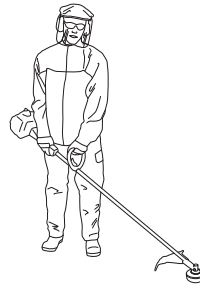

- Maschine nicht überbeanspruchen. Es wird seine Arbeit bei bestimmungsgemäßem Einsatz besser und mit weniger Verletzungsrisiken erledigen.
- Alle Körperteile von rotierender Schneidausrüstung fernhalten. Die Schneidausrüstung muss sich unterhalb der Taille befinden.
- Das Gerät ist für den Transport abzuschalten. Für die Übergabe des Geräts an eine andere Person muss die Batterie entnommen werden.
- Das Gerät niemals ablegen, ohne es zuvor ausgeschaltet zu haben. Immer die Batterie entnehmen.
- Wenn ein Fremdkörper getroffen wird oder Vibrationen auftreten, muss das Gerät abgestellt werden. Batterie aus dem Gerät entnehmen und das Gerät auf Schäden prüfen.
- Treten unerwünschte Vibrationen auf, neuen Faden bis zur richtigen Länge ausziehen. Dadurch sollten die Vibrationen verschwinden.
- Nach jedem Arbeitsgang Gashebel loslassen so kann Energie gespart werden.

ARBEITSTECHNIK



WARNUNG! Weder der Benutzer des Geräts noch andere Personen dürfen versuchen, das Mähgut aufzusammeln, solange der Motor läuft oder die Schneidausrüstung rotiert, weil dadurch schwere Verletzungen verursacht werden können.

Gerät abschalten und die Batterie entnehmen, bevor die um den Trimmerkopf gewickelten Materialien entfernt werden. Ansonsten besteht Verletzungsgefahr! Während des Betriebs und eine Weile danach kann das Winkelgetriebe heiß sein. Beim Berühren besteht Verbrennungsgefahr.



WARNUNG! Vorsicht bei weggeschleuderten Gegenständen. Stets einen zugelassenen Augenschutz tragen. Niemals über den Schutz der Schneidausrüstung beugen. Hochgeschleuderte Steine, Unrat usw. können die Augen treffen und Blindheit oder schwere Verletzungen verursachen.

Unbefugte auf Abstand halten. Kinder, Tiere, Zuschauer und Helfer sollten sich außerhalb einer Sicherheitszone von 15 m befinden. Stellen Sie das Gerät sofort ab, wenn sich Ihnen jemand nähert. Wenden Sie sich niemals abrupt mit dem Gerät um, ohne vorher sicherzustellen, dass sich hinter Ihnen niemand innerhalb der Sicherheitszone befindet.

Sicherheitsvorschriften nach abgeschlossener Arbeit

- Vor Reinigung, Reparatur oder Inspektion muss darauf geachtet werden, dass die Schneidausrüstung zum Stillstand gekommen ist. Batterie aus dem Gerät entnehmen.

SavE mode

Das Gerät ist mit einer Batteriesparfunktion (SavE) ausgestattet. Diese Funktion kann durch Drücken der SavE-Taste aktiviert werden. Eine grüne LED leuchtet auf, wenn die Funktion aktiviert ist.

In den allermeisten Fällen sollte im SavE-Modus getrimmt werden, da so die Batterielaufzeit am längsten ist. Nach

jedem Arbeitsgang Gashebel loslassen so kann Energie gespart werden.

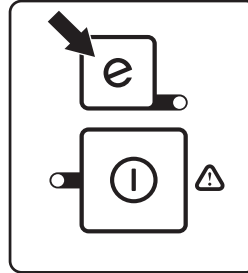

Ausschalt-Automatik

Das Gerät ist mit einer Ausschalt-Automatik ausgerüstet, die das Gerät bei Nichtgebrauch abschaltet. Die grüne LED erlischt und das Gerät schaltet nach 45 Sekunden aus.

Gastrimmen mit Trimmerkopf



WARNUNG! Manchmal setzen sich Äste oder Gras zwischen Schutz und Schneidausrüstung fest. Vor der Reinigung immer die Batterie entnehmen.

Trimmen

- Den Trimmerkopf direkt über die Erde halten und etwas neigen. Das Gras wird vom Fadenende abgeschnitten. Lassen Sie den Faden im eigenen Takt arbeiten. Pressen Sie den Faden nie in das Material hinein, das geschnitten werden soll.



- Der Faden mäht mit Leichtigkeit Gras und Unkraut an Wänden, Zäunen, Bäumen und Beeten, er kann jedoch auch empfindliche Rinde von Bäumen und Büschen sowie Zaunpfähle beschädigen.
- Verringern Sie das Risiko, Vegetation zu schädigen, indem Sie den Faden auf 10-12 cm kürzen und die Motordrehzahl senken.

ARBEITSTECHNIK

Sauberschaben

- Durch Sauberschaben kann unerwünschte Vegetation vollständig entfernt werden. Den Trimmerkopf direkt über die Erde halten und neigen. Das Fadenende um Bäume, Pfähle, Statuen usw. herum gegen die Erde schlagen lassen. **ACHTUNG!** Bei dieser Technik wird der Faden verstärkt abgenutzt.



- Bei der Arbeit an Steinen, Ziegeln, Beton, Metallzäunen usw. wird der Faden stärker abgenutzt und muss häufiger nachgestellt werden, als wenn er gegen Bäume oder Holzzäune schlägt.
- Beim Trimmen und Sauberschaben nicht mit Vollgas arbeiten (80%), damit der Faden länger hält und der Trimmerkopf nicht so starkem Verschleiß ausgesetzt ist.

Mähen

- Ein Trimmer ist das optimale Gerät zum Mähen an Stellen, die mit einem gewöhnlichen Rasenmäher schwer zugänglich sind. Beim Mähen den Faden parallel zur Erde halten. Den Trimmerkopf nicht auf die Erde drücken, weil dadurch Rasen und Gerät beschädigt werden können.

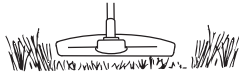

- Beim normalen Mähen sollte der Trimmerkopf nicht ständig den Boden berühren. Ständiger Kontakt kann zu erhöhtem Verschleiß oder zu Schäden am Trimmerkopf führen.

Säubern

- Die Gebläsewirkung des rotierenden Fadens kann auch zum einfachen und schnellen Säubern dienen. Den Faden parallel etwas oberhalb der Fläche halten, die gereinigt werden soll, und das Gerät hin- und herführen.

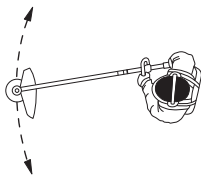

- Beim Mähen und Säubern erreicht man mit Vollgas das beste Resultat.

WARTUNG

Inspektion und Wartung

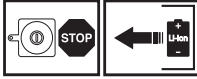

WARNUNG! Vor allen Wartungsarbeiten am Gerät stets die Batterie entnehmen.

WICHTIG! Die Batterie und das Ladegerät dürfen keinesfalls mit Wasser gereinigt werden. Aggressive Reinigungsmittel können die Kunststoffteile beschädigen.

Service und Reparatur des Gerätes erfordern eine Spezialausbildung. Dies gilt besonders für die Sicherheitsausrüstung des Gerätes. Wenn Ihr Gerät den unten aufgeführten Kontrollanforderungen nicht entspricht, müssen Sie Ihre Servicewerkstatt aufsuchen. Beim Kauf eines unserer Produkte wird gewährleistet, dass Reparatur- oder Servicearbeiten fachmännisch ausgeführt werden. Sollte der Verkäufer Ihres Gerätes nicht an unser Fachhändler-Service-Netz angeschlossen sein, fragen Sie nach unserer nächstgelegenen Servicewerkstatt. Nur Originalteile verwenden.

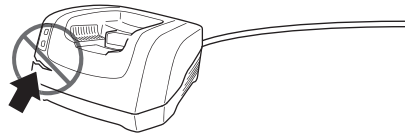

Regelmäßig prüfen, ob Batterie und Ladegerät unbeschädigt sind.

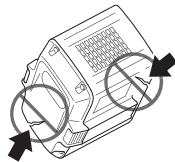

Reinigung

Gerät nach dem Gebrauch reinigen. Sicherstellen, dass Batterie und Ladegerät sauber sind und die Klemmen an Batterie und Ladegerät immer sauber und trocken sind, bevor die Batterie in das Ladegerät eingelegt wird.

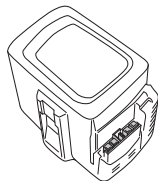

Die Batterieführungsschienen sauber halten. Kunststoffteile mit einem sauberen und trockenen Tuch reinigen.

Trimmerkopf

Den Trimmerkopf auf Schäden und Rissbildung kontrollieren. Bei Bedarf den Trimmerkopf austauschen.

- Die Einrastclips am Trimmerkopf drücken und den Trimmerkopf zusammen mit dem Faden entfernen.

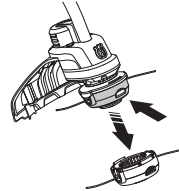

- Fadenrolle herausziehen.

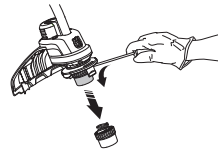

- Die Befestigungsmutter des Trimmerkopfs und das Mitnehmerrad entfernen.

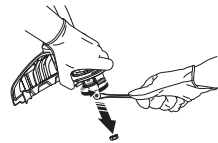

- Trimmerkopf austauschen.
- Mitnehmerrad und Trimmerkopf einbauen.
- Mutter und Fadenrolle wieder einsetzen.
- Trimmerkopf wieder einsetzen.

WARTUNG

Störungssuchplan

Die Fehlersuche findet über die Tastatur statt.

Tastatur

Steuerkasten	Mögliche Fehler	Mögliche Fehlerbehebung
Störungs-LED blinkt.	Der Gashebel und die Starttaste werden gleichzeitig gedrückt.	Gashebel loslassen. Das Gerät startet.
	Überlastung.	Der Trimmerkopf blockiert. Batterie aus dem Gerät nehmen. Den Trimmerkopf vom Gras lösen.
	Temperaturabweichung.	Warten, bis sich das Gerät abgekühlt hat.
Maschine läuft nicht	Schmutz in Batteriesteckern.	Mit Druckluft oder einer weichen Bürste reinigen.
Störungs-LED leuchtet rot.	Service	Setzen Sie sich mit Ihrer Servicewerkstatt in Verbindung.

Fehlerbehebung der Batterie und/oder des Ladegeräts bei der Aufladung.

Batterie

LED-Anzeige	Mögliche Fehler	Mögliche Fehlerbehebung
Grüne LED des Einschaltknopfes blinkt.	Geringe Batteriespannung.	Batterie laden.
FEHLER-LED blinkt	Die Batterie ist entladen.	Batterie laden.
	Temperaturabweichung.	Die Batterie darf nur in Umgebungen mit Temperaturen zwischen -10 °C und 40 °C verwendet werden.
Störungs-LED leuchtet	Zellendifferenz zu groß (1 V).	Setzen Sie sich mit Ihrer Servicewerkstatt in Verbindung.

Batterieladegerät

LED-Anzeige	Mögliche Fehler	Mögliche Fehlerbehebung
FEHLER-LED blinkt	Temperaturabweichung.	Das Ladegerät darf nur verwendet werden, wenn die Umgebungstemperatur zwischen 5 und 40 °C liegt.
	Überspannung.	Kontrollieren, ob die Netzspannung mit der auf dem Geräteschild angegebenen übereinstimmt. Die Batterie aus dem Ladegerät entnehmen.
Störungs-LED leuchtet		Setzen Sie sich mit Ihrer Servicewerkstatt in Verbindung.

WARTUNG

Wartungsschema



WARNUNG! Vor allen Wartungsarbeiten am Gerät stets die Batterie entnehmen.

Nachstehend sind die an der Maschine vorzunehmenden Wartungsmaßnahmen aufgelistet. Die meisten der Punkte werden im Abschnitt "Wartung" beschrieben. Der Bediener darf nur die Wartungs- und Servicearbeiten ausführen, die in dieser Bedienungsanleitung beschrieben sind. Größere Eingriffe sind von einer autorisierten Servicewerkstatt auszuführen.

Wartung	Tägliche Wartung	Wöchentliche Wartung	Monatliche Wartung
Außenseite des Geräts mit einem sauberen und trockenen Tuch reinigen. Kein Wasser verwenden.	X		
Halten Sie die Griffe trocken, sauber und frei von Öl und Fett.	X		
Sicherstellen, dass die Ein-/Aus-Taste ordnungsgemäß funktioniert und nicht beschädigt ist.	X		
Sicherstellen, dass die Gashebelsperre und der Gashebel sicherheitstechnisch ordnungsgemäß funktionieren.	X		
Alle Steuerelemente auf einwandfreien Zustand prüfen.	X		
Den Schutz auf Schäden und Risse kontrollieren. Den Schutz austauschen, wenn er Schlägen ausgesetzt war oder Risse aufweist.	X		
Den Trimmerkopf auf Schäden und Rissbildung kontrollieren. Bei Bedarf den Trimmerkopf austauschen.	X		
Schrauben und Muttern nachziehen.	X		
Batterie auf Schäden prüfen.	X		
Ladezustand der Batterie prüfen.	X		
Überprüfen, ob das Ladegerät unbeschädigt und betriebsfähig ist.	X		
Verbindungen zwischen Batterie und Gerät sowie zwischen Batterie und Ladegerät prüfen.			X

TECHNISCHE DATEN

Technische Daten

336LiC

Motor

Motortyp	PMDC (mit 4 Bürsten)
Drehzahl der Abtriebswelle, U/min	5800
Schnittbreite, mm	330

Gewicht

Gewicht ohne Batterie, kg	3,1
Gewicht mit Batterie, kg	4,3

Batterielaufzeit

Mindest-Batterielaufzeit (Leerlauf) mit aktivierter SavE-Funktion	35
-------------------------------------------------------------------	----

Geräuschemissionen

(siehe Anmerkung 1)

Gemessene Schalleistung dB(A)	88
Äquivalenter Schalldruckwert am Ohr des Anwenders, gemessen gem. EN ISO 22868, dB(A), min./max.:	93

Schallpegel

(siehe Anmerkung 2)

Äquivalenter Schalldruckwert am Ohr des Anwenders, gemessen gem. EN ISO 22868, dB(A):	76
---------------------------------------------------------------------------------------	----

Vibrationspegel

(siehe Anmerkung 3)

Vibrationen (a_{h1}) am Handgriff, gemessen gem. EN ISO 11806 und ISO 22867, m/s^2	
Ausgestattet mit Trimmerkopf (Original), links/rechts	1,9/1,3

Verwenden Sie originale Husqvarna-BLi-Batterien mit dem Gerät.

Zur Verwendung mit den angegebenen BLi-Batterien geeignete Ladegeräte			
Batterieladegerät	QC80	QC80F	QC330
Netzspannung, V	100-240	12	100-240
Frequenz, Hz	50-60		50-60
Leistung, W	100	100	330

Anmerkung 1: Umweltbelastende Geräuschemission gemessen als Schalleistung (L_{WA}) gemäß EG-Richtlinie 2000/14/EG. Die Differenz zwischen garantiertem und gemessenem Schalldruckpegel besteht darin, dass beim garantierten Schalldruck auch eine Streuung im Messergebnis und Variationen zwischen verschiedenen Geräten desselben Modells gemäß der Richtlinie 2000/14/EG berücksichtigt werden.

Anmerkung 2: Berichten zufolge entspricht der Schalldruckpegel für diese Maschine normalerweise einer Ausbreitungsklasse (standardmäßige Ausbreitung) von 1 dB(A).

Anmerkung 3: Berichten zufolge liegt der äquivalente Vibrationspegel normalerweise bei einer Ausbreitungsklasse (Standardabweichung) von 1 m/s^2 .

Zugelassenes Zubehör	Typ	Schutz für die Schneidausrüstung, Teile-Nr.
Trimmerkopf	T25B (Whisper-Fäden mit Ø 2,0 mm - Ø 2,4 mm)	577 96 51-01

TECHNISCHE DATEN

EG-Konformitätserklärung

Wir, Husqvarna AB, SE-561 82 Huskvarna, Schweden, Tel.: +46-36-146500, erklären hiermit, dass der Rasentrimmer Husqvarna 336LiC ab den Seriennummern des Baujahrs 2016 (die Jahreszahl wird im Klartext auf dem Typenschild angegeben, mitsamt einer nachfolgenden Seriennummer) den Vorschriften der RICHTLINIE DES RATES entspricht:

- vom 17. Mai 2006 „Maschinen-Richtlinie“ **2006/42/EG**.
- vom 26. Februar 2014 "über elektromagnetische Verträglichkeit" **2014/30/EU**.
- vom 8. Mai 2000 "über umweltbelastende Geräuschemissionen von zur Verwendung im Freien vorgesehenen Geräten und Maschinen" **2000/14/EG**.
- vom 8. Juni 2011 "zur Beschränkung der Verwendung bestimmter gefährlicher Stoffe" **2011/65/EU**.

Die gemeldete Stelle 0404 SMP Svensk Maskinprovning AB, Box 7035, SE-750 07 Uppsala, Schweden, hat eine Beurteilung der Übereinstimmung gemäß Anlage VI zur Richtlinie 2000/14/EG durchgeführt und ein Zertifikat mit folgender Nummer ausgestellt: **01/1610/001**

VDE-Prüf- und Zertifizierungsinstitut GmbH, Merianstraße 28, DE-63069 Offenbach (Am Main), Deutschland, hat für Husqvarna AB eine freiwillige Typprüfung durchgeführt.

Für Information betreffend die Geräuschemissionen, siehe das Kapitel Technische Daten.

Folgende Normen wurden angewendet:

EN 60335-1:2011, EN 62133:2011, EN 60335-2-29:2011, EN ISO 11806-1:2011

Huskvarna, den 10. Januar 2017



Lars Roos, Entwicklungsleiter (Bevollmächtigter Vertreter für Husqvarna AB, verantwortlich für die technische Dokumentation.)